

INSTRUKCJA SPRZEDAŻY

Rynek motoryzacyjny

Kliknij na logo w dowolnym miejscu dokumentu, aby powrócić do tej strony poprzez

INSTRUKCJA SPRZEDAŻY

LAMPY ROBOCZE I WARSZTATOWE

PRODUKTY SPECJALISTYCZNE

NARZĘDZIA WSPIERAJĄCE SPRZEDAŻ

WIEDZA O ŚWIETLE

[O INSTRUKCJI SPRZEDAŻY](#)

[LAMPY RĘCZNE](#)

[LAMPY UV DO DETEKCJI](#)

[JAK SPRZEDAĆ PRODUKTY SCANGRIP KLIENTOWI KOŃCOWEMU?](#)

[ŁADOWARKI USB](#)

[LATARKI](#)

[OFERTA BIZNESOWA SCANGRIP](#)

[CZOŁÓWKI](#)

[LAMPY PODMASKOWE](#)

[TERMINY TECHNICZNE](#)

[GRUPA HULTAFORS](#)

[MAŁE NAŚWIETLACZE](#)

[LAMPY LINE LIGHT DO PODNOŚNIKÓW SAMOCHODOWYCH](#)

[ZESTAWY DEMO](#)

[STOPIEŃ OCHRONY](#)

[TYPY KLIENTÓW](#)

[NAŚWIETLACZE](#)

[LAMPY DO DETAILINGU I LAKIERNICTWA](#)

[PREZENTERY SKLEPOWE](#)

[TEMPERATURY KOLORÓW](#)

[KIEDY KLIENCI KUPUJĄ?](#)

[TOWER LIGHTS](#)

[LAMPY UV DO UTWARDZANIA](#)

[PROMOCJE](#)

[BLUETOOTH CONTROL](#)

[SPERSONALIZOWANE](#)

[GWARANCJA](#)

[SCANGRIP FOR LIFE](#)

[AKCESORIA](#)

[LAMPY SPERSONALIZOWNE](#)

[CZĘŚCI ZAMIENNE](#)

[SCANGRIP CONNECT](#)

[STRONA PARTNERSKA](#)

[SCANGRIP BUSINESS PARTNER SITE](#)

[SITE](#)

[CORDLESS-ALLIANCE-SYSTEM CAS](#)



Kliknij tytuł, aby przejść do sekcji

[POBIERZ BROSZURY](#)

JAK KORZYSTAĆ Z INSTRUKCJI



Można zapoznać się z całą treścią przewodnika od początku do końca lub jedynie z jego wybranymi częściami według potrzeby.

Najlepiej przeglądać w trybie pełnoekranowym, a na tabletach i smartfonach przy użyciu aplikacji Acrobat.

Kliknij tytuł w spisie treści, aby przejść bezpośrednio do wybranego rozdziału. Kliknięcie na logo SCANGRIP spowoduje powrót do spisu treści.

Rozdziały dot. produktów zostały podzielone wg. najbardziej istotnych grup klientów. Użyj przedstawionej segmentacji, w celu przyporządkowania typu klienta i najbardziej popularnych produktów.

Kliknij na , aby obejrzeć filmy dot. produktów, jeśli tylko dostępne.

Rozdział dotyczący wiedzy ogólnej na końcu instrukcji prezentuje bardziej szczegółowe informacje z zakresu terminów technicznych i zagadnień koncepcyjnych.

PRODUKT NA KAŻDĄ POTRZEBĘ

Asortyment SCANGRIP obejmuje produkty do wielu różnych zastosowań oraz typów klientów końcowych. Ta instrukcja została przygotowana, aby wesprzeć naszych partnerów w sprzedaży oświetlenia SCANGRIP.

Otrzymasz...

- Przegląd najbardziej istotnych produktów oświetleniowych dla rynku motoryzacyjnego przemysłu i rynku konstrukcyjnego, przedstawiając produkty w odniesieniu do ich najbardziej typowych użytkowników i ich głównych różnic.
- Najbardziej istotne narzędzia sprzedażowe mające na celu wsparcie przy demonstracji produktów wraz ze zintegrowanymi linkami z ich prezentacjami na YouTube.

Naszym celem jest dostarczenie organizacjom naszych partnerów handlowych przejrzystego i łatwego w użyciu przewodnika jak sprzedawać produkty SCANGRIP w efektywny i nieskomplikowany sposób, wspierającego tworzenie nowych możliwości biznesowych naszych partnerów.



WORK LIGHTS OF THE FUTURE

Designed by us. Manufactured by us.

SCANGRIP[®]
INNOVATION FROM DENMARK

OFERTA BIZNESOWA SCANGRIP



Tworzenie oświetlenia i możliwości biznesowych

SCANGRIP jako wiodący producent innowacyjnego oświetlenia miejsca pracy dostarcza najszerszy i najbardziej konkurencyjny zakres oferty oświetlenia na rynku.

Chcielibyśmy być długoterminowym partnerem, którego jasnym celem jest stworzenie atrakcyjnych możliwości biznesowych, wzmocnienia pozycji rynkowej oraz poszerzenia działalności biznesowej firm naszych partnerów.

Jako partnerzy marki SCANGRIP będziecie mogli czerpać korzyści z naszej elastycznej, globalnej sieci zaopatrzeniowej i wybrać dostosowany do waszych oczekiwań model biznesowy w zakresie charakteru i zakresu współpracy oraz logistyki.

Bądź na bieżąco i odwiedź na nas



Odwiedź na też międzynarodowych targach



WORK LIGHTS OF THE FUTURE

Designed by us. Manufactured by us.

SCANGRIP®
INNOVATION FROM DENMARK

GRUPA HULTAFORS

SCANGRIP częścią GRUPY HULTAFORS

W 2021 SCANGRIP stał się częścią GRUPY HULTAFORS – globalnej firmy oferującej unikatowe portfolio marek z segmentu premium w zakresie ochrony osobistej, narzędzi ręcznych i innego wyposażenia skierowanego dla wymagających rzemieślników.

Hultafors, podobnie jak SCANGRIP, ma długą historię w tworzeniu innowacyjnych produktów o wysokiej jakości jak np. ikoniczna miara składana.



CORDLESS ALLIANCE SYSTEM - CAS



Jenen akumulator, wiele rozwiązań

Cordless Alliance System to zrzeszenie łączące producentów urządzeń elektrotechnicznych obejmujące system akumulatorów zapewniający 100% kompatybilności ponad 400 urządzeń, i to jedynie o napięciu klasy 18V.

Od 2009 zestawy akumulatorów marki METABO są w 100% kompatybilne z pozostałymi urządzeniami – dzisiaj ten system nazywa się CAS.

SCANGRIP jest jednym z 40 producentów należącym do grupy CAS i specjalizuje się w produkcji profesjonalnego oświetlenia dla rynku motoryzacyjnego, przemysłu i branży konstrukcyjnej.



metabo

ROTHENBERGER

Collomix

steinel

PREBENA

MONTIPOWER

SPEWE

NOVUS

TRUMPF

mafell

EISENBLÄTTER

EIBENSTOCK
Elektrowerkzeuge

ROKAMAT

haaga
part of starmix

JÖST

BAIER
Elektro-
werkzeuge

ITH
Bolting Technology

Lamello

cleanfix
SWISS MADE QUALITY

starmix

fischer

BIRCHMEIER

edding

GESIPA

CEMBRE

GEMO

holmatro
mastering power

RUBI

SCANGRIP

RICO

PROMOTECH

Pressfit

virax

HellermannTyton

JEPSON

POWER
GERMANY

LIEVERS
HOLLAND

STRAUSS

SEGMENT MOTORYZACYJNY

SCANGRIP®

INNOVATION FROM DENMARK

Główne typy klientów

Najbardziej popularne produkty wg. typów klientów

Warsztaty samochodowe



Samochody
Naprawa ciężarówek i autobusów



Serwisy drogowe



Samochodowe usługi assistance
Pomoc drogowa i służby holownicze



Rynek Off Road



Rolnictwo
Konstrukcje i sprzęt ciężki



Wyposażenie warsztatów



Podnośniki samochodowe
Naprawa, serwis i montaż



Lakiernie



Lakiernictwo
Przygotowanie powierzchni
Wykończenie



Detailing



Konserwacja pojazdu
Tuning



Kliknij tytuł, aby
przejsć do sekcji

LINIA PRODUKTÓW WORK LIGHT

SCANGRIP®

INNOVATION FROM DENMARK

Oświetlanie dla profesjonalistów

- Wysokiej klasy oświetlenie miejsca pracy dla profesjonalistów
- Najnowsze rozwiązania technologiczne w celu osiągnięcia najlepszej wydajności
- Ekstremalnie wysoka trwałość i funkcjonalny design
- Rozszerzony okres gwarancji

3
years
warranty

Read terms and register on
scangrip.com to activate
your warranty



PRODUKTY FOR LIFE

Wymyślenie na nowo lamp roboczych LED przyszłości

- Więcej niż podwojona żywotność
- Najwyższa efektywność energetyczna
- Zmaksymalizowana wydajność
- Rozszerzony okres gwarancji
- Zredukowana emisja CO2



SCANGRIP®

INNOVATION FROM DENMARK



5

years
warranty

Read terms and register on
scangrip.com to activate
your warranty





Więcej niż podwojona żywotność

- 10 letnia żywotność i wyjątkowa 5 letnia gwarancja
- Podwojona żywotność do 1000 cykli ładowania akumulatora
- Ulepszona elektronika i zaawansowany system nadzoru akumulatora
- Certyfikat odporności zastosowania w trudnych warunkach pracy i dostępność części zamiennych

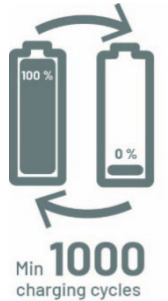

FOR LIFE



Pozostałe lampy robocze





Najwyższa efektywność energetyczna i wydajność

- Nowoczesna technologia wykorzystująca diody multi-LED o wysokiej wydajności
- Zoptymalizowany elektroniczny układu sterowania LED
- Ulepszona absorpcja temperatury
- Stała wydajność lumen zgodna ze standardem UE nr EN 13032-1

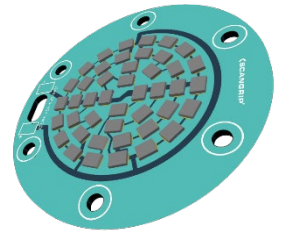

Wydajność lumen po 15 minutach



SCANGRIP FOR LIFE

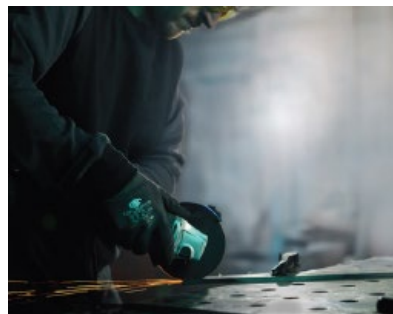

Lampy robocze z niewydajnym systemem chłodzenia

100 %

Lumen



SCANGRIP FOR LIFE
Stała wydajność lumen

Lampy z niewydajnym systemem chłodzenia
Spadek wydajności lumen

Time

Keep the light you love.

for **LIFE**



Ulepszona funkcjonalność i cechy

- Funkcja OPTILight zapewniająca zoptymalizowaną moc światła i czasu pracy
- Funkcja ściemniacza i pamięci ostatniego ustawienia
- Wskaźnik stanu naładowania akumulatora z sygnalizacją niskiego poziomu poprzez mrugające światło w przypadku lamp ręcznych i czołowych
- Gniazdo do ładowania USB-C
- Ulepszone gniazdo i pozycja kabla w lampie NOVA
- Kabel H07RN-F w lampach ładowanych prądem



Keep the light you love.

for **LIFE**

SCANGRIP



Globalny design opakowań

- Opakowania w 100% z materiałów pochodzących z recyklingu
- Opakowania nie zawiera żadnych plastikowych części
- Opis produktów w 13 językach "4 główne języki na froncie"



Keep the light you love.

for **LIFE**

LINIA PRODUKTÓW CONNECT



SCANGRIP[®]

INNOVATION FROM DENMARK

Jedna linia oświetlenia dla wszystkich zestawów akumulatorów

- Lamy robocze kompatybilne z zestawami akumulatorów 18V/20V pochodzącymi od wszystkich wiodących producentów elektronarzędzi
- Inteligentny adapter BATTERY SAFETY SYSTEM
- Kompatybilne z systemem akumulatorów METABO/CAS “brak konieczności dodatkowego adaptera” 
- Zasilacz CONNECT POWER SUPPLY do ładowania prądem sieciowym gwarantuje nieograniczoną dostępność oświetlenia

3

years
warranty

Read terms and register on
scangrip.com to activate
your warranty



LINIA PRODUKTÓW CONNECT

Linia produktów serii CONNECT to rozwiązanie jednego oświetlenie do wszystkich zestawów akumulatorów 18V/20V

- Łączymy świat akumulatorów elektronarzędzi z profesjonalnymi lampami roboczymi, dając możliwość wyboru użycia wersji lampy BEZ KABLEM lub z KABLEM, w zależności od potrzeby
- Kompatybilne z systemem akumulatorów METABO/CAS “brak konieczności dodatkowego adaptera” 
- INTELIGENTNE adaptory SMART CONNECTORS z niezależnym zabezpieczeniem przed rozładowaniem, przeładowaniem i monitoringi temperatury
- Adaptory SMART CONNECTORS są atestowane przez [TÜV Rheinland](#)
- Ładowarka CONNECT POWER SUPPLY do ładowania prądem sieciowym gwarantuje nieograniczoną dostępność oświetlenia
- [FAQ](#)

SCANGRIP®
CONNECT



LAMPY RĘCZNE

SCANGRIP®

INNOVATION FROM DENMARK

- Funkcjonalność lampy i latarki zintegrowana jednym
- Silne, wbudowane magnesy i chowane uchwyty pozwalające na zastosowanie lampy bez użycia rąk
- Elastyczna głowica lampy obracająca się w zakresie 180°

	MAG PRO	MINI MAG PRO	MAG	MAG PEN 3
				
	600	200	300	150
	54	54	20	20
	1.5h - 15h	2h - 20h	2.5h - 5h	2h - 20h
	64.90	42.90	52.90	37.90

RYNEK MOTORYZACYJNY

Warsztaty samochodowe



Serwisy drogowe



Rynek Off Road



Wyposażenie warsztatów



Lakiernie



Detailing



LAMPY RĘCZNE

SCANGRIP®

INNOVATION FROM DENMARK

- Zintegrowana lampa robocza i funkcja latarki z opcją ładowania bezprzewodowego lub poprzez gniazdo USB-C
- Silny magnetyczny uchwyt i wyciągane haki umożliwiające zastosowanie lampy bez użycia rąk
- Elastyczna głowica lampy obracalna w zakresie do 180°
- Ładowarka bezprzewodowa Charging Pad jest przygotowana do zamocowania w pozycji pionowej lub poziomej



MAG PRO WIRELESS

CHARGING PAD

600

54

1.5h - 15h

74.90

30

29.90

RYNEK MOTORYZACYJNY

Warsztaty samochodowe



Serwisy drogowe



Rynek Off Road



Wyposażenie warsztatów



Lakiernie



Detailing



LAMPY RĘCZNE



INNOVATION FROM DENMARK

- Seria For LIFE posiada najwyższą sprawność energetyczną i wydajność dzięki zastosowanemu typowi diod multi-LED i zoptymalizowanemu układowi elektronicznemu
- 10-letnia żywotność, ilość cykli ładowania podwojona do 1000, certyfikowana odporność na zastosowanie w trudnych warunkach pracy poza „SLIM i MINI SLIM” i wyjątkowa gwarancja do 5 lat
- Funkcja OPTILight zapewniająca zoptymalizowaną moc światła i czasu pracy, dodatkowa funkcja ściemniacza o 5 zakresach pracy, wskaźnik stanu naładowania akumulatora z sygnalizacją niskiego poziomu poprzez mrugające światło
- Gniazdo do ładowania USB-C i ramię z funkcją wbudowanego magnesu

RYNEK MOTORYZACYJNY

Warsztaty samochodowe



Serwisy drogowe



Rynek Off Road



Wypożyczenie warsztatów



Lakiernie



Detailing



NEW



for LIFE



NEW



NEW



NEW



NEW



UNIFORM

UNIPEN

MINIFORM

SLIM

MINI SLIM

500

150

200

500

200

65

65

65

30

30

3h - 32h

3h - 32h

3h - 27h

2.5h -27h

2h -19h

89.90

45.90

56.90

77.90

62.90



LAMPY RĘCZNE

- Ultra lekka w celu uzyskania optymalnego komfortu
- Silne, wbudowane magnesy pozwalające na zastosowanie lampy bez użycia rąk

SCANGRIP®

INNOVATION FROM DENMARK



150

400

20

20

2h - 20h

2h - 20h

21.90

31.90

RYNEK MOTORYZACYJNY

Warsztaty samochodowe



Serwisy drogowe



Rynek Off Road



Wyposażenie warsztatów



Lakiernie



Detailing



Produkty dla wybranych grup docelowych



LAMPY RĘCZNE

- UV-FORM, akumulatorowa lampa ręczna ze światłem UV (400nm) do wykrywania przecieków w systemach chłodniczych
- SUPERFORM, wytrzymała lampa robocza z wbudowanymi magnesami, uchwytami i kablem 5m
- STAR LITE, jasno świecąca lampa robocza z obrotowym uchwytem



UV-FORM



SUPERFORM



STAR LITE



250

750

400



20

54

40



2.5h - 5h

Kabel

Kabel



79.90

61.90

34.90

RYNEK MOTORYZACYJNY

Warsztaty samochodowe



Serwisy drogowe



Rynek Off Road



Wyposażenie warsztatów



Lakiernie



Detailing



LAMPY RĘCZNE

SCANGRIP®

INNOVATION FROM DENMARK

- Ultra cienki design (ø25mm), akumulatorowa lampa ręczna ze światłem czołowym, pozwala na inspekcję w najmniej dostępnych miejscach
- Wyposażona w nastawny uchwyt z klipsem i magnesem
- Elastyczny uchwyt „gęsia szyja” (magnes lub przyssawka) jako akcesoria opcjonalne
- LINE LIGHT C+R, akumulatorowa lampa z zaawansowanym systemem DUAL SYSTEM 2w1 (do zastosowania z akumulatorem lub kablem)



LINE LIGHT C+R

900

65

Do 2.5h

104.90



LINE LIGHT R

600

65

Do 1.5h

92.90

RYNEK MOTORYZACYJNY

Warsztaty samochodowe



Serwisy drogowe



Rynek Off Road



Wyposażenie warsztatów



Lakiernie



Detailing



LAMPY RĘCZNE



INNOVATION FROM DENMARK

- Nowatorska lampa ręczna z możliwością montażu różnorodnych głowic ze światłem obracalnych w zakresie 120°
- Swoboda wyboru dokładnie takiego typu światła jakie jest potrzebne
- Zintegrowany pasek poliuretanowy z wbudowanym silnym magnesem, które mogą być zastosowane zarówno jako uchwyt jak i hak
- Wszystkie produkty CONNECT używają adaptery SCANGRIP SMART CONNECTOR do 18V/20V akumulatorów elektronarzędzi
- Kompatybilne z systemem akumulatorów METABO/CAS "brak konieczności dodatkowego adaptera"



Ładowarka SCANGRIP SMART CONNECTOR
Kliknij na CONNECTOR, żeby zobaczyć asortyment

RYNEK MOTORYZACYJNY

Warsztaty samochodowe



Serwisy drogowe



Rynek Off Road



Wyposażenie warsztatów



Lakiernie



Detailing



MULTILIGHT SEARCH CONNECT

MULTILIGHT FLEX CONNECT

MULTILIGHT FLOOD CONNECT

600

750

1500

30

30

30

Do 24h@18V 5.2Ah

Do 26h@18V 5.2Ah

Do 13h@18V 5.2Ah

89.90

89.90

94.90



LAMPY RĘCZNE



INNOVATION FROM DENMARK

- Koncepcja lamp MULTILIGHT dostępna jest również jako pojedyncze elementy
- Połącz uchwyt i głowicę ze światłem w zestaw, który jest potrzebny
- Wszystkie produkty CONNECT używają adaptery SCANGRIP SMART CONNECTOR do 18V/20V akumulatorów elektronarzędzi
- Kompatybilne z systemem akumulatorów METABO/CAS "brak konieczności dodatkowego adaptera"

RYNEK MOTORYZACYJNY

Warsztaty samochodowe



Serwisy drogowe



Rynek Off Road



Wypożyczenie warsztatów



Lakiernie



Detailing



NEW

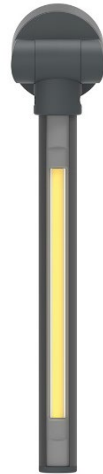

MULTILIGHT
BODY CONNECT

SEARCH
HEAD
CONNECT

FLEX HEAD
CONNECT

FLOOD
HEAD
CONNECT

AREA HEAD
CONNECT

600

750

1500

2500

30

30

30

30

30

54.90

44.90

44.90

49.90

69.90

Produkty dla wybranych grup docelowych

LAMPY RĘCZNE



INNOVATION FROM DENMARK

- MULTILIGHT KIT zawierający walizkę do bezpiecznego transportu i przechowywania
- Walizka transportowa umożliwia przechowanie akumulatorów elektronarzędzi i adapterów SCANGRIP CONNECTORS



MULTILIGHT KIT

MULTILIGHT BODY,
SEARCH HEAD, FLEX
HEAD, FLOOD HEAD and
AREA HEAD CONNET

€ 369.90



MULTILIGHT CASE

Do bezpiecznego
transportu i
przechowywania lamp serii
MULTILIGHT

€ 59.90



RYNEK MOTORYZACYJNY

Warsztaty samochodowe



Serwisy drogowe



Rynek Off Road



Wyposażenie warsztatów



Lakiernie



Detailing



LATARKI ALKALICZNE

SCANGRIP®

INNOVATION FROM DENMARK

- Wysokiej jakości solidne latarki z mocnym światłem
- Funkcja Boost pozwalająca podwoić moc lumenów na 60 sekund (nie w FLASH PENCIL)
- Nakładany klips i uchwyt na nadgarstek pozwalający na bezpieczne przenoszenie latarki, gdziekolwiek się idzie
- Ultra cienka FLASH PENCIL o średnicy jedynie \varnothing 15mm



FLASH PENCIL

FLASH PEN

FLASH 300

FLASH 600

75

200

300

600

54

54

54

54

Do 2.5h

Do 3.5h

Do 3h

Do 2h

19.90

27.90

34.90

44.90

RYNEK MOTORYZACYJNY

Warsztaty samochodowe



Serwisy drogowe



Rynek Off Road



Wypożyczenie warsztatów



Lakiernie



Detailing



Produkty dla wybranych grup docelowych

LATARKI AKUMULATOROWE

SCANGRIP®

INNOVATION FROM DENMARK

- Wysokiej jakości, solidne latarki z mocnym światłem z funkcją ładowania za pomocą dołączonego kabla USB
- Funkcja Boost pozwalająca podwoić moc lumenów na 60 sekund "FLASH PEN R, 600R i 1000R"
- WORK PEN 200R do profesjonalnych prac inspekcyjnych, z klipsem i wbudowanymi magnesami
- Nakładany klips i uchwyt na nadgarstek pozwalający na bezpieczne przenoszenie latarki, gdziekolwiek się idzie
- FLASH MICRO R, FLASH 100 R, WORK PEN 200 R dostępna jest również wersji neutralnej "bez logo SCANGRIP"

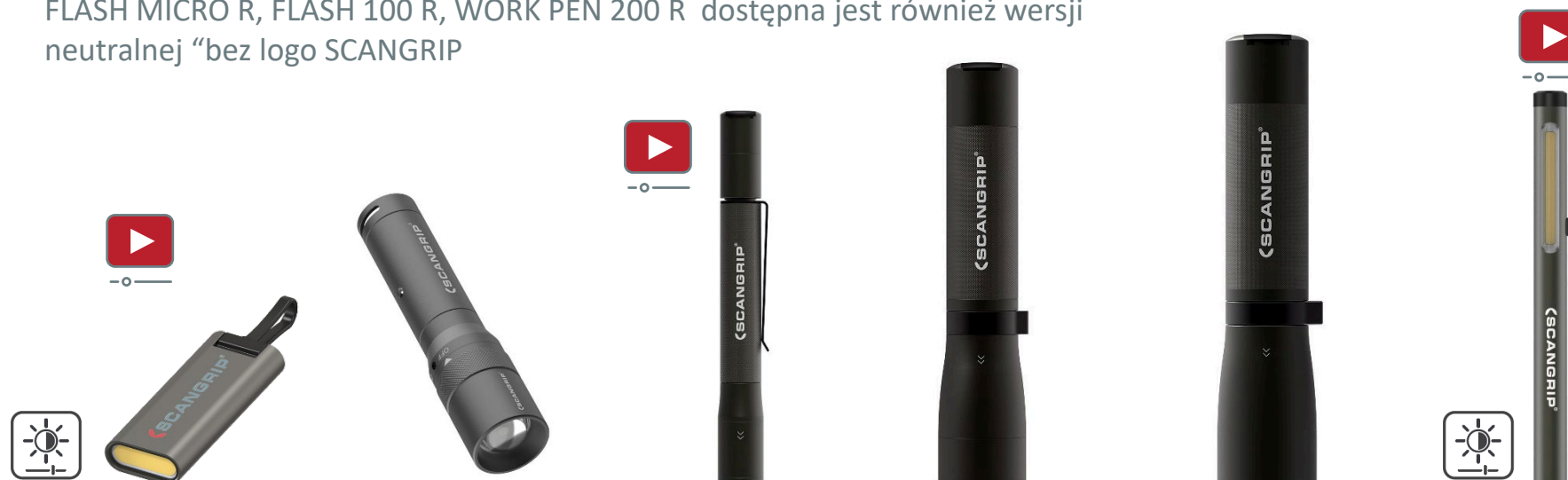

RYNEK MOTORYZACYJNY

Warsztaty samochodowe



Serwisy drogowe



Rynek Off Road



Wyposażenie warsztatów



Lakiernie



Detailing



FLASH MICRO R FLASH 12-24V FLASH PEN R FLASH 600 R FLASH 1000 R WORK PEN 200 R



75

130

300

600

1000

200



20

30

54

54

54

30



0.25h - 2.5h

Do 2h

Do 3h

Do 4h

Do 4h

1h - 2.5h



14.90

29.90

39.90

59.90

69.90

29.90

Produkty dla wybranych grup docelowych

LATARKI

- Latarki w aluminiowej obudowie i z ergonomicznym i bezpiecznym uchwytem
- Kąt światła od 10° do 60°



MINI LITE A



100



54



Do 4.5h



8.90

SCANGRIP[®]

INNOVATION FROM DENMARK

RYNEK MOTORYZACYJNY

Warsztaty samochodowe



Serwisy drogowe



Rynek Off Road



Wyposażenie warsztatów



Lakiernie



Detailing



LAMPY SPERSONALIZOWNE

- Możliwość naniesienia dowolnego logotypu firmowego
- Jako spersonalizowany prezent dla klientów lub pracowników
- Jako gadżet na specjalne okoliczności, jubileusze firmowe lub podobne wydarzenia
- [Kliknij w celu otwarcia](#) naszego przewodnika o spersonalizowanych wersjach lamp



Praktyczne szczegóły każdorazowo do ustalenia z Area Sales Manager/ Export Manager firmy SCANGRIP

LAMPY CZOŁOWE

- Seria For LIFE posiada najwyższą sprawność energetyczną i wydajność dzięki zastosowanemu typowi diod multi-LED i zoptymalizowanemu układowi elektronicznemu
- I-VIEW z 10-letnią żywotnością, ilością cykli ładowania podwojoną do 1000, certyfikowaną odpornością na zastosowanie w trudnych warunkach pracy i wyjątkową gwarancją do 5 lat
- Funkcja OPTILight zapewniająca zoptymalizowaną moc światła i czasu pracy, dodatkowa funkcja ściemniacza o 5 zakresach pracy, wskaźnik stanu naładowania akumulatora z sygnalizacją niskiego poziomu poprzez mrugające światło
- Czujnik z funkcją bezdotykowego włączania / wyłączenia oraz gniazdem do ładowania USB-C
- Powerbank z regulowanym klipsem do mocowania do taśmy czołówki i kablem przyłączeniowym
- Uchwyt na kask z możliwością regulacji kąta pochylenia światła do 150°. Zawiera 3 szt. samoprzylepnych elementów montażowych

RYNEK MOTORYZACYJNY

Warsztaty samochodowe



Serwisy drogowe



Rynek Off Road



Wypożyczenie warsztatów



Lakiernie



Detailing



I-VIEW



POWER BANK



UCHWYT NA KASK I-VIEW

400

65

2h - 15h

71.90

20

29.90

14.90



LAMPY CZOŁOWE

SCANGRIP®

INNOVATION FROM DENMARK

- ZONE 2, kompaktowa lampa czołowa o bardzo niskiej wadze
- ZOOM. Lampa czołowa z możliwością regulacji kąta pochylecia i zoomem w zakresie 10° - 60°. Zasięg światła do 80 metrów
- Dostępne 3 tryby światła. Tryb 1 nazywany jest "TRYBEM DO CZYTANIA"

NEW

Upgraded
version
2023



ZONE 2

150

30

2h - 4h

39.90



ZOOM

10/80/220

54

4.5h - 19h

29.90

RYNEK MOTORYZACYJNY

Warsztaty
samochodowe



Serwisy drogowe



Rynek Off Road



Wyposażenie
warsztatów



Lakiernie



Detailing



Produkty dla wybranych grup docelowych

LAMPY CZOŁOWE

SCANGRIP®

INNOVATION FROM DENMARK

- Wybór między modelem czołówki alkalicznej HEAD LITE S, HEAD LITE A, a akumulatorowej HEAD LITE
- HEAD LITE S nie zawiera w komplecie baterii
- Funkcja bezdotykowego czujnika (HEAD LITE A i HEAD LITE)
- Zaawansowana czołówka z funkcją światła 2-w-1 (HEAD LITE)

RYNEK MOTORYZACYJNY

Warsztaty samochodowe



Serwisy drogowe



Rynek Off Road



Wyposażenie warsztatów



Lakiernie



Detailing



HEAD LITE S



HEAD LITE A



HEAD LITE

140

150

150

30

54

54

1h - 10h

6h - 60h

1.5h - 15h

14.90

21.90

32.90



Produkty dla wybranych grup docelowych

FLEX WEAR

SCANGRIP®

INNOVATION FROM DENMARK

- Lampa Flex Wear zaprojektowana została tak, żeby ją zawsze nosić ze sobą
- Połączenie latarki z lampą czołową
- Magnes wbudowany w klips
- Zestaw Flex Wear kit zawiera opaskę na głowę i wbudowany klips do montażu na kasku, klatce piersiowej lub kieszeni



RYNEK MOTORYZACYJNY

Warsztaty samochodowe



Serwisy drogowe



Rynek Off Road



Wyposażenie warsztatów



Lakiernie



Detailing



FLEX WEAR

FLEX WEAR KIT

75/150 światło czołowe
75

75/150 światło czołowe
75

20

20

2h - 4h

2h - 4h

30.90

41.90

Produkty dla wybranych grup docelowych

MAŁE NAŚWIETLACZE

SCANGRIP®

INNOVATION FROM DENMARK

- Seria For LIFE posiada najwyższą sprawność energetyczną i wydajność dzięki zastosowanemu typowi diod multi-LED i zoptymalizowanemu układowi elektronicznemu
- 10-letnia żywotność, ilość cykli ładowania podwojona do 1000, certyfikowana odporność na zastosowanie w trudnych warunkach pracy i wyjątkowa gwarancja do 5 lat
- Funkcja OPTILight zapewniająca zoptymalizowaną moc światła i czasu pracy, dodatkowa funkcja ściemniacza o 5 zakresach pracy, wskaźnik stanu naładowania akumulatora z sygnalizacją niskiego poziomu poprzez mrugające światło
- "NOVA MINI i NOVA R" z gniazdem do ładowania USB-C oraz ramieniem z funkcją wbudowanego magnesu
- STAR z wbudowaną funkcją Powerbank

RYNEK MOTORYZACYJNY

Warsztaty samochodowe



Serwisy drogowe



Rynek Off Road



Wyposażenie warsztatów



Lakiernie



Detailing



NOVA MINI

NOVA R

STAR

1000

2000

1000

65

67

65

1.5h - 18h

1.5h - 17h

2.5h - 5h

74.90

104.90

99.90



MAŁE NAŚWIETLACZE

SCANGRIP®

INNOVATION FROM DENMARK

- BASIC CONNECT to mały kompaktowy naświetlacz, wyciągany metalowy hak obracalny o 360° i możliwość pozycjonowania w zakresie 180° z pozycji złożonej na boki
- DUO CONNECT to dwie głowice z naświetlaczem i wbudowanym hakiem. Może być montowany na stojaku [SCANGRIP TRIPOD 2M](#)
- 2 poziomy światła (50-100%)
- Wszystkie produkty CONNECT używają adaptery SCANGRIP SMART CONNECTOR do 18V/20V akumulatorów elektronarzędzi
- Kompatybilne z systemem akumulatorów METABO/CAS "brak konieczności dodatkowego adaptera"

RYNEK MOTORYZACYJNY

Warsztaty samochodowe



Serwisy drogowe



Rynek Off Road



Wypożyczenie warsztatów



Lakiernie



Detailing



SCANGRIP®
CONNECT

CAS
POWER ALLIANCE
TOOLKIT



Ładowarka SCANGRIP SMART CONNECTOR
Kliknij na CONNECTOR, żeby zobaczyć asortyment

BASIC CONNECT

DUO CONNECT

1000

2500

30

30

Do 18h@18V 5.2Ah

Do 9.5h@18V 5.2Ah

59.90

79.90

Produkty dla wybranych grup docelowych

MAŁE NAŚWIETLACZE

SCANGRIP®

INNOVATION FROM DENMARK

- Małe, kompaktowe lampy VEGA wyposażone w dyfuzor gwarantujący światło, które nie oślepia z funkcją ściemniania w 2 zakresach
- Małe, kompaktowe ręczne lampy NOVA ze ściemniaczem o 5 zakresach i hakiem do dowolnego pozycjonowania
- Lampy NOVA posiadają wskaźnik pojemności akumulatora i poziomu jasności oraz wbudowany Power bank
- Wszystkie produkty CONNECT używają adaptery SCANGRIP SMART CONNECTOR do 18V/20V akumulatorów elektronarzędzi
- Kompatybilne z systemem akumulatorów METABO/CAS "brak konieczności dodatkowego adaptera"
- Hybrydowe użycie, z akumulatorami lub ładowarką SCANGRIP CONNECT POWER SUPPLY

RYNEK MOTORYZACYJNY

Warsztaty samochodowe



Serwisy drogowe



Rynek Off Road



Wyposażenie warsztatów



Lakiernie



Detailing



VEGA 2 CONNECT



NOVA 2 CONNECT



Ładowarka SCANGRIP SMART CONNECTOR
Kliknij na CONNECTOR, żeby zobaczyć asortyment

SCANGRIP®
CONNECT



2000

2000



54/30 z akumulatorem

30



Do 9h@18V 5.2Ah

Do 58h@18V 5.2Ah



84.90

99.90

Produkty dla wybranych grup docelowych

NAŚWIETLACZE

SCANGRIP®

INNOVATION FROM DENMARK

Akumulatorowe produkty NOVA

- Seria For LIFE posiada najwyższą sprawność energetyczną i wydajność dzięki zastosowanemu typowi diod multi-LED i zoptymalizowanemu układowi elektronicznemu
- 10-letnia żywotność, ilość cykli ładowania podwojona do 1000, certyfikowana odporność na zastosowanie w trudnych warunkach pracy i wyjątkowa gwarancja do 5 lat
- Funkcja OPTILight zapewniająca zoptymalizowaną moc światła i czasu pracy, dodatkowa funkcja ściemniacza o 5 zakresach pracy, wskaźnik stanu naładowania akumulatora z sygnalizacją niskiego poziomu poprzez mrugające światło



NEW



NOVA 4 C+R

NEW



NOVA 6 C+R

DUAL 2 in 1 SYSTEM

DUAL 2 in 1 SYSTEM



4000

6000



67

67



2h - 18h

1.5h - 15h



209.90

249.90

RYNEK MOTORYZACYJNY

Warsztaty samochodowe



Serwisy drogowe



Rynek Off Road



Wyposażenie warsztatów



Lakiernie



Detailing



NAŚWIETLACZE

SCANGRIP®

INNOVATION FROM DENMARK

Produkty serii NOVA CONNECT

- Lamp robocza o mocy do 10000 lumen. Zintegrowana funkcja oświetlenia awaryjnego.
- Funkcja ściemniacza z 5 zakresami, wskaźnik pojemności akumulatora i poziomu jasności, Power bank i funkcja obsługi lampy przez BLUETOOTH
- Wszystkie produkty CONNECT używają adaptery SCANGRIP SMART CONNECTOR do 18V/20V akumulatorów elektronarzędzi
- Kompatybilne z systemem akumulatorów METABO/CAS "brak konieczności dodatkowego adaptera"
- Hybrydowe użycie, z akumulatorami lub ładowarką SCANGRIP CONNECT POWER SUPPLY

RYNEK MOTORYZACYJNY

Warsztaty samochodowe



Serwisy drogowe



Rynek Off Road



Wyposażenie warsztatów



Lakiernie



Detailing



Bluetooth®



Bluetooth®



Ładowarka SCANGRIP SMART CONNECTOR
Kliknij na CONNECTOR, żeby zobaczyć asortyment

NOVA 4 CONNECT

4000

65/54 z osłoną akumulatora

Do 31h@18V 5.2Ah

189.90

NOVA 10 CONNECT

10000

65/54 z osłoną akumulatora

Do 12h@18V 5.2Ah

299.90



NAŚWIETLACZE

SCANGRIP®

INNOVATION FROM DENMARK

Produkty VEGA LITE

- Wydajne, rozproszone i nieoślepiające światło LED
- Wytrzymała obudowa z odpornego na uderzenia plastiku
- System DUAL SYSTEM 2-w-1 VEGA LITE C+R
- Kabel 3 m, 1 gniazdo zasilające w tylnej części obudowy VEGA LITE COMPACT
- 2 gniazda zasilające w tyle obudowy VEGA LITE



DUAL 2 in 1 SYSTEM



VEGA LITE C+R

VEGA LITE COMPACT

VEGA LITE

2500

4000

6000

54

54

54

1.5h - 3h

Kabel

Kabel

129.90

129.90

149.90

RYNEK MOTORYZACYJNY

Warsztaty samochodowe



Serwisy drogowe



Rynek Off Road



Wyposażenie warsztatów



Lakiernie



Detailing



Produkty dla wybranych grup docelowych

NAŚWIETLACZE

SCANGRIP®

INNOVATION FROM DENMARK

Produkty VEGA LITE

- Przyciemnione i nie oślepiające oświetlenie LED o dużej mocy
- 3 temperatury barwy światła 2500, 4500 i 6500 Kelvin
- 2 gniazda w tylnej części obudowy

NEW



VEGA LITE COLOUR



5000



54



Kabel



179.90

RYNEK MOTORYZACYJNY

Warsztaty samochodowe



Serwisy drogowe



Rynek Off Road



Wyposażenie warsztatów



Lakiernie



Detailing



Produkty dla wybranych grup docelowych

NAŚWIETLACZE

SCANGRIP®

INNOVATION FROM DENMARK

- Lampy VEGA wyposażone w dyfuzor gwarantujący światło, które nie oślepia i z funkcją ściemniania w 2 zakresach
- Zintegrowany uchwyt do przenoszenia i pozycjonowania lampy oraz montażu na STOJAKU
- Wszystkie produkty CONNECT używają adaptery SCANGRIP SMART CONNECTOR do 18V/20V akumulatorów elektronarzędzi
- Kompatybilne z systemem akumulatorów METABO/CAS "brak konieczności dodatkowego adaptera"
- Hybrydowe użycie, z akumulatorami lub ładowarką SCANGRIP CONNECT POWER SUPPLY

RYNEK MOTORYZACYJNY

Warsztaty samochodowe



Serwisy drogowe



Rynek Off Road



Wyposażenie warsztatów



Lakiernie



Detailing



SCANGRIP®
CONNECT

CAS

VEGA 4 CONNECT

4000

54/30 z akumulatorem

Do 4.5h@18V 5.2Ah

134.90



Ładowarka SCANGRIP SMART CONNECTOR
Kliknij na CONNECTOR, żeby zobaczyć asortyment

LAMPY ROBOCZE AREA LIGHTS

SCANGRIP®

INNOVATION FROM DENMARK

- AREA 6 CONNECT z dyfuzorem gwarantującym światło, które nie oślepia, z zakresem oświetlenia 360° i funkcją ściemniania w 2 zakresach
- AREA 10 CONNECT z dyfuzorem gwarantującym światło, które nie oślepia, z zakresem oświetlenia 360° i 180° oraz funkcją ściemniania w 5 zakresach
- Obsługa lampy przez BLUETOOTH i wyświetlacz pojemności akumulatora i pozostałego czasu pracy
- Wszystkie produkty CONNECT używają adaptery SCANGRIP SMART CONNECTOR do 18V/20V akumulatorów elektronarzędzi
- Kompatybilne z systemem akumulatorów METABO/CAS "brak konieczności dodatkowego adaptera"
- Hybrydowe użycie, z akumulatorami lub ładowarką SCANGRIP CONNECT POWER SUPPLY

RYNEK MOTORYZACYJNY

Warsztaty samochodowe



Serwisy drogowe



Rynek Off Road



Wyposażenie warsztatów



Lakiernie



Detailing



Bluetooth

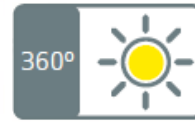

Ładowarka SCANGRIP SMART CONNECTOR
Kliknij na CONNECTOR, żeby zobaczyć asortyment

AREA 6 CONNECT

6000

54/30 z akumulatorem

Do 6.5h@18V 5.2Ah

179.90

AREA 10 CONNECT

10000

65/54 z osłoną akumulatora

Do 22h@18V 5.2Ah

299.90



TOWER LIGHTS

SCANGRIP®

INNOVATION FROM DENMARK

- TOWER COMPACT ma wysokość do 2 metrów i wagę 2.7 kg. Głowice naświetlacza obracalne są o 360°
- TOWER 5 to zintegrowany stojak naświetlaczem o zakresie oświetlenia 360° i wysokości do 2m i SZYBKIM SYSTEMEM SKŁADANIA
- Lampa LED o dużej mocy i 2 trybach pracy (50-100%)
- Wszystkie produkty CONNECT używają adaptery SCANGRIP SMART CONNECTOR do 18V/20V akumulatorów elektronarzędzi
- Kompatybilne z systemem akumulatorów METABO/CAS "brak konieczności dodatkowego adaptera"
- Hybrydowe użycie, z akumulatorami lub ładowarką SCANGRIP CONNECT POWER SUPPLY

RYNEK MOTORYZACYJNY

Warsztaty samochodowe



Serwisy drogowe



Rynek Off Road



Wypożyczenie warsztatów



Lakiernie



Detailing



SCANGRIP®
CONNECT



Ładowarka SCANGRIP SMART CONNECTOR
Kliknij na CONNECTOR, żeby zobaczyć asortyment



TOWER COMPACT CONNECT

2500

30

Do 9.5h@18V 5.2Ah

169.90



TOWER 5 CONNECT

5000

30

Do 4.5h@18V 5.2Ah

249.90



AKCESORIA

SCANGRIP®

INNOVATION FROM DENMARK

- DYFUZOR minimalizuje odbłyски, efekt jaskrawe światła oraz zapewnia nieoślepiające światło

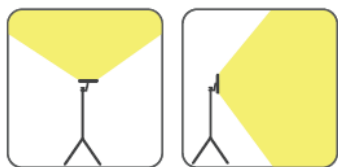

Bez DYFUZORA

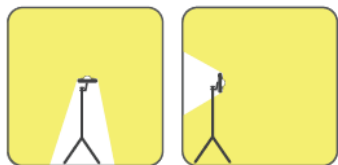

Z DYFUZOREM

NEW



NEW



NEW



Dyfuzor DIFFUSER MEDIUM

Dyfuzor DIFFUSER

Dyfuzor DIFFUSER LARGE

Dyfuzor DIFFUSER X-LARGE

Dyfuzor DIFFUSER XX-LARGE

NOVA R
NOVA 2 CAS /CONNECT
MULTIMATCH R

NOVA 4K /C+R
NOVA 4 SPS
NOVA 4 CAS /CONNECT
MULTIMATCH 3
SPS /CONNECT

NOVA 6K /C+R
NOVA 12K
NOVA 6 /10 SPS
NOVA 10 CAS /CONNECT
MULTIMATCH 8 SPS /CONNECT

NOVA 6 /C+R

NOVA 12

8.90

10.90

15.90

19.90

24.90



AKCESORIA

SCANGRIP®

INNOVATION FROM DENMARK

- UCHWYT Z MAGNESEM do elastycznego montażu na każdej magnetycznej powierzchni
- Zapasowe akumulatory zawsze gwarantują dostępność światła w produktach SPS



**UCHWYT Z
MAGNESEM M**

NOVA 4, 6 /C+R
NOVA 4K, 6K /C+R
NOVA 4 SPS
NOVA 4 CAS /
CONNECT
MULTIMATCH 3 SPS



**UCHWYT Z
MAGNESEM L**

NOVA 12
NOVA 12K
NOVA 6 /10 SPS
NOVA 10 CAS /
CONNECT
MULTIMATCH 8 SPS



**AKUMULATOR SPS
8Ah**

NOVA SPS
AREA SPS
MULTIMATCH SPS
UV-GUN



AKCESORIA

SCANGRIP®

INNOVATION FROM DENMARK

- SCANGRIP ma w swojej ofercie 1 model akumulatora CAS, ale wszystkie dostępne 18V akumulatory METABO / CAS począwszy od roku 2009 są kompatybilne z serią lamp SCANGRIP CONNECT i CAS
- Ładowarki METABO / CAS mogą być stosowane ze wszystkimi akumulatorami CAS od 2009
- System zasilania SCANGRIP jest rozwiązaniem ładowania non-stop do wszystkich modeli lamp SCANGRIP CAS / CONNECT



**AKUMULATOR CAS BATTERY
18V LI-LION 5.2Ah**

Wszystkie produkty SCANGRIP
CAS
Wszystkie produkty SCANGRIP
CONNECT

119.90



**AKUMULATOR CAS BATTERY
18V LI-LION 2.0Ah**

Wszystkie produkty SCANGRIP
CAS
Wszystkie produkty SCANGRIP
CONNECT

59.90



**ŁADOWARKA CAS CHARGER
SC30**

Wszystkie akumulatory METABO
/CAS

54.90



ZASILACZ POWER SUPPLY

Seria CONNECT /CAS

79.90



AKCESORIA

- Ładowanie lamp VEGA LITE C+R z gniazda samochodowego na papierosy 12V i 24V
- Stojaki i systemy mocowań zapewniają elastyczność w zastosowaniu wszystkich naświetlaczy
- Stojak na kółkach z pięcioramienną podstawą i o ulepszonej stabilności.
Uchwyt do montażu dodatkowej lampy nad powierzchnią podłogi.
- Stojak z kotwami na wszystkich 3 nogach do łatwego montażu

SCANGRIP®

INNOVATION FROM DENMARK



—o—



ADAPTER
SAMOCHODOWY C+R

NOVA C+R
VEGA LITE C+R

31.90



UCHWYT DO RUSZTOWAŃ

NOVA
MULTIMATCH

31.90



UCHWYT PODWÓJNY

TRIPOD

26.90



STATYW 3 MERT

NOVA - MULTIMATCH
VEGA LITE
SITE LIGHT
AREA LIGHTS

119.90



STOJAK Z KÓŁKAMI
1.9 MERT

NOVA - MULTIMATCH
VEGA LITE
AREA LIGHTS

159.90



AKCESORIA

SCANGRIP[®]

INNOVATION FROM DENMARK

- Nowy STOJAK o wysokości od 0.9m do 2m
- Kompaktowa wielkość o długości transportowej 0,78m, funkcją SZYBKIEGO MONTAŻU, wykonany z aluminium w kolorze czarnym i wadze jedynie 2,1kg



TRIPOD 2M

NOVA - MULTIMATCH
VEGA LITE
AREA LIGHTS

84.90



AKCESORIA

- Unikatowy adapter SMART CONNECTOR z SYSTEMEM ZABEZPIEZAJĄCYM AKUMULATOR
- Indywidualnie zaprojektowane do akumulatorów 18V/20V prawie wszystkich marek elektronarzędzi
- Automatische zabezpieczenie przed rozładowaniem
- Zabezpieczenie przed przeładowaniem
- Monitoring temperatury
- HILTI* 21,6V
- Certyfikowane przez [TÜV Rheinland](#)

SCANGRIP
CONNECT

NEW



Wygrawerowane laserowo na tyle obudowy
Nazwa produktu + nr artykułu

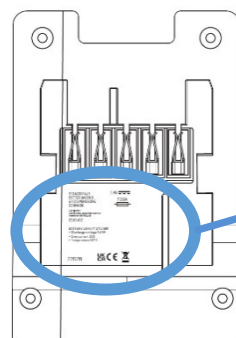



SCANGRIP A/S
RYTTERHAVEN 9
5700 SVENDBORG
DENMARK

GB Importer
HULTAFORS GROUP UK LIMITED
Holefirth HD9 4DS, UK
03.6141C

BATTERY SAFETY SYSTEM

- Discharge voltage 14.5V
- Overcurrent 10A
- Temperature 50°C

22D28

18V 
T10A 

UK CA CE 

SMART CONNECTOR

Wszystkie produkty
SCANGRIP CONNECT



SCANGRIP[®]

INNOVATION FROM DENMARK

Asortyment do adaptera SANGRIP SMART CONNECTOR

Kompatybilne z AEG -BERNER – BOSCH / AMPSHARE –
BOSCH GREEN – DEWALT – EINHELL – FEIN – FESTOOL –
FLEX – HAZET – HIKOKI – HILTI* - INGERSOLL – MAKITA –
MILWAUKEE – PANASONIC – RIDGID – RUPES - SNAP-ON
– WÜRTH

NEW



9.90 / 24.90*



LAMPY LINE LIGHT DO PODNOŚNIKÓW SAMOCHODOWYCH

SCANGRIP®

INNOVATION FROM DENMARK

- Kompletne zestaw do oświetlenia podnośników samochodowych. Ekstremalnie wydajne oświetlenie miejsca pracy o nastawnym kątem światła do 75° w celu uniknięcia oślepienia mechaników w trakcie pracy
- Elastyczny oświetlenie do 2-słupowych podnośników, mobilnych kolumn podnośnikowych lub 4-słupowych podnośników. Do montażu na istniejących podnośnikach bez konieczności wiercenia w konstrukcji podnośnika. Funkcja ściemniacza w zestawie
- Zaprojektowane do łatwego i samodzielnego montażu

RYNEK MOTORYZACYJNY

Warsztaty samochodowe



Serwisy drogowe



Rynek Off Road



Wyposażenie warsztatów



Lakiernie



Detailing



2-POST

2 x 1250

67

Kabel

403.90



LINE LIGHT 1

2750

67

Kabel

241.90



LINE LIGHT 2

2 x 2000

67

Kabel

393.90



LINE LIGHT 4

4 x 2750

67

Kabel

1009.90

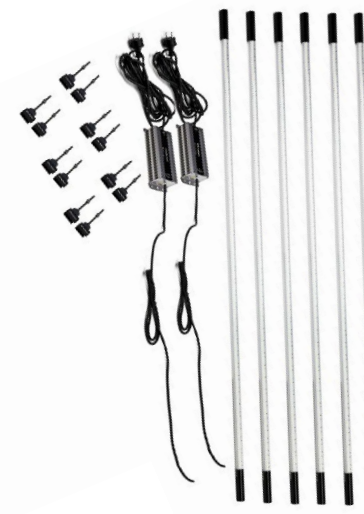

LINE LIGHT 6

6 x 2750

67

Kabel

1514.90



AKCESORIA

SCANGRIP®

INNOVATION FROM DENMARK

- Wyposaż serię lamp LINE LIGHT w akcesoria regulujące moc światła, kable i uchwyty montażowe
- Szeroki zestaw akcesoriów montażowych umożliwia ustawienie i zastosowanie lamp dokładnie tak, gdzie jest to wymagane



ZASILACZ

25 Watt

31.90



ZASILACZ

80 Watt

51.90



ZASILACZ

200 Watt

74.90



ZESTAW KLIPSÓW

6.70



MAGNES

ø60mm
Bez oprawy i klipsu

23.90



ELASTYCZNY
MAGNET

Kulowy uchwyt
przegubowy

42.90



AKCESORIA

SCANGRIP®

INNOVATION FROM DENMARK

- Wyposaż serię lamp LINE LIGHT w akcesoria regulujące moc światła, kable i uchwyty montażowe
- Szeroki zestaw akcesoriów montażowych umożliwia ustawienie i zastosowanie lamp dokładnie tak, gdzie jest to wymagane



MAGNES

Z małym klipsem
Ø30mm

15.90



KLIPS

Mały metalowy
klips

4.20



ŚCIEMNIACZ

Do bezstopniowego
ustawienia natężenia
mocy światła w zakresie
1-100%

70.90



**UCHWYT GĘSIA
SZYJA**

Elastyczne ramię o
długości 20 cm o
Ø60mm
Magnes

31.90



**UCHWYT GĘSIA
SZYJA**

Elastyczne ramię o
długości 20 cm o
Ø60mm
Magnes

26.90



UCHWYT

Nastawny haczyk z
klipsem
Uchwyt i magnes

11.90



AKCESORIA

SCANGRIP®

INNOVATION FROM DENMARK

- Wyposaż serię lamp LINE LIGHT w akcesoria regulujące moc światła, kable i uchwyty montażowe
- Szeroki zestaw akcesoriów montażowych umożliwia ustawienie i zastosowanie lamp dokładnie tak, gdzie jest to wymagane



MAGNES

Z małym klipsem
Ø60mm

26.90



MAGNES

Z małym klipsem
Ø30mm

20.90



KABEL ZASILAJACY

8 m

8.50



LAMPY PODMASKOWE

- Akumulatorowa lampa LINE LIGHT BONNET C+R, kompaktowa i cienka budowa z zaawansowany systemem DUAL SYSTEM 2w1 (do zastosowania z akumulatorem lub kablem)
- Regulowany w zakresie 1.2 – 1.7m teleskopowy uchwyt z miękko zakończonymi końcówkami
- Lampa NOVA BONNET składa się akumulatorowej lampy NOVA R z możliwością zdemontowania i użycia jako osobnej lampy ręcznej
- Dostępny również dodatkowy uchwyt do montażu na uchwycie większej ilości lamp NOVA R



DUAL 2 in 1 SYSTEM



LINE LIGHT BONNET C+R

NOVA BONNET

1400

2000

65

67

1.5h - 3h

2h - 20h

169.90

149.90

RYNEK MOTORYZACYJNY

Warsztaty samochodowe



Serwisy drogowe



Rynek Off Road



Wyposażenie warsztatów



Lakiernie



Detailing



LAMPY PODMASKOWE

- Uchwyt BRACKET i uchwyt pod maskę BONNET HOLDER pozwalają na przemienienie ręcznej lampy NOVA R w elastyczną lampę podmaskową o wielu zastosowaniach

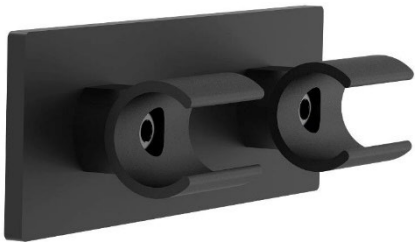

BRACKET

BONNET HOLDER

21.90



BONNET HOLDER

BRACKET & NOVA R
LINE LIGHT BONNET

42.90



LAMPY DO DETAILINGU I LAKIERNICTWA

SCANGRIP®

INNOVATION FROM DENMARK

Oświetlenie do przemysłu lakierniczego

- Specjalistyczne lampy o wyjątkowej jakości stworzone do doboru kolorów, prac detailingowych i ogólnych prac lakierniczych
- Stosowane wszędzie tam, gdzie lakierowana powierzchnia wymaga nadzoru
- Indeks **CRI+** służy do precyzyjnego renderingu i doboru kolorów. Indeks odnosi się do 15 referencyjnych kolorów w przeciwieństwie do standardowego indeksu 8 kolorów w skali CRI



95 CRI+

DETAILING AND
COLOUR MATCH



LAMPY DŁUGOPISOWE

SCANGRIP®

INNOVATION FROM DENMARK

- MATCH PEN z funkcją fokusa i słupem światła o kącie od 10° do 70° oraz 2 x AAA bateriami w komplecie
- Akumulatorowa lampa MATCHPEN R z funkcją 2 temperatur kolorów i słupem światła o kącie od 10° do 45°



MATCH PEN



MATCH PEN R

100

100

54

30

Do 2h

Do 2.5h

42.90

54.90

RYNEK MOTORYZACYJNY

Warsztaty samochodowe



Serwisy drogowe



Rynek Off Road



Wyposażenie warsztatów



Lakiernie



Detailing



Produkty dla wybranych grup docelowych



LAMPY RĘCZNE

- Ręczne lampy MINIMATCH z 2 barwami światła (ciepłe i zimne), znajdująca w szczególności zastosowanie przy powierzchniach o jasnych i ciemnych kolorach
- SUNMATCH 4 z nową płynną, bezstopniową funkcją skanowania CCT w zakresie temperatury barwy światła od 2500K do 6500K. Wbudowane inteligentne zabezpieczenie przed przegrzaniem, włączające w razie wystąpienia zbyt wysokiej temperatury lampy, po 3 minutach, niższy tryb pracy (50%).
- Długi czas pracy i funkcja bezstopniowego ściemniacza. SUNMATCH 4 dostarczany jest wraz z dyfuzorem.
- DYFUZOR pasuje do modelu MINIMATCH i SUNMATCH 4



2 COLOUR LIGHT - 2 step



MINIMATCH

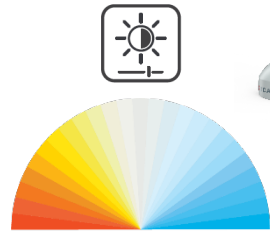

CCT SCAN - Stepless



SUNMATCH 4



DYFUZOR, zestaw z 4 szt.



200

500



65

65



2h - 4h

2h - 10h



94.90

139.90

15.90

RYNEK MOTORYZACYJNY

Warsztaty samochodowe



Serwisy drogowe



Rynek Off Road



Wyposażenie warsztatów



Lakiernie



Detailing



LAMPY CZOŁÓWKI

SCANGRIP®

INNOVATION FROM DENMARK

- I-MATCH 3 o odczuwalnie niższej wadze i z funkcją bezdotykowego włącznika/wyłącznika
- Długi czas pracy z funkcją płynnego, bezstopniowego ściemniania natężenia światła
- Opcjonalny Powerbank 4000mAh zapewniający wydłużony czas pracy
- Powerbank mocowany jest do taśmy czołówki za pomocą klipsa i łączony z czołówką za pomocą dołączonego kabla
- Uchwyt na kask z możliwością regulacji kąta pochylecia światła do 150°. Zawiera 3 szt. samoprzylepnych elementów montażowych

RYNEK MOTORYZACYJNY

Warsztaty samochodowe



Serwisy drogowe



Rynek Off Road



Wyposażenie warsztatów



Lakiernie



Detailing

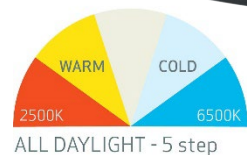
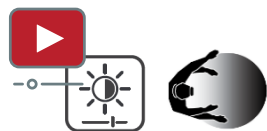

I-MATCH 3

POWER BANK

UCHWYT NA KASK I-MATCH 3

250

65

1.5h - 15h

84.90

20

29.90

14.90

LAMPY CZOŁÓWKI

SCANGRIP®

INNOVATION FROM DENMARK

- UNIMATCH o mocy do 150 lumen i 2 zakresach pracy oraz źródłem światła punktowego o mocy 75 lumen
- Bezstopniowa funkcja skanowania CCT umożliwiająca dobór temperatur barwy światła
- Możliwość dostosowania temperatury barwy światła w zakresie od 2500 K do 6500 K
- Wbudowany magnes i klips do łatwego montażu i przenoszenia w kieszeni



NEW



UNIMATCH

150 / światło punktowe 75

20

1.75h - 3.5h

74.90

RYNEK MOTORYZACYJNY

Warsztaty samochodowe



Serwisy drogowe



Rynek Off Road



Wyposażenie warsztatów



Lakiernie



Detailing



NAŚWIETLACZE MULTIMATCH

SCANGRIP®

INNOVATION FROM DENMARK

- Seria MULTIMATCH z bezstopniową funkcją skanowania CCT o zakresie barwy światła od 2500K do 6500K i ściemniaczem światła z 5 stopniami pracy
- Lampa ręczna MULTIMATCH R z wbudowaną funkcją power bank
- do MULTIMATCH 3 i 8 CONNECT można zastosować adapter SCANGRIP SMART CONNECTOR do elektronarzędzi 18V/20V
- Kompatybilne z systemem akumulatorów METABO/CAS "nie jest konieczny adapter CONNECTOR"
- Hybrydowe zastosowanie, z akumulatorem lub zasilaczem sieciowym SCANGRIP CONNECT POWER SUPPLY

RYNEK MOTORYZACYJNY

Warsztaty samochodowe



Serwisy drogowe



Rynek Off Road



Wyposażenie warsztatów



Lakiernie



Detailing



NEW

Upgraded version
2022



CCT SCAN - Stepless



MULTIMATCH R

SCANGRIP®
CONNECT

Bluetooth

CAS



CCT SCAN - Stepless



MULTIMATCH 3

SCANGRIP®
CONNECT

Bluetooth

CAS



CCT SCAN - Stepless



MULTIMATCH 8



1200



67



0.5h - 10h



134.90

3000

30/65 z zasilaczem sieciowym

Do 30h@18V 5.2Ah

219.90

8000

30/65 z zasilaczem sieciowym

Do 12h@18V 5.2Ah

329.90

Produkty dla wybranych grup docelowych

ZESTAWY DO DETAILINGU DETAILING KITS

SCANGRIP®

INNOVATION FROM DENMARK

- Zestaw ESSENTIAL kit zawiera podstawowe produkty do efektywnej pracy w zakresie detailingu i doboru kolorów



ESSENTIAL

I-MATCH 3

MINIMATCH

MULTIMATCH R

319.90



RYNEK MOTORYZACYJNY

Warsztaty samochodowe



Serwisy drogowe



Rynek Off Road



Wypożyczenie warsztatów



Lakiernie



Detailing



LINIA PRODUKTÓW LAMPY UV DO UTWARDZANIA

SCANGRIP®

INNOVATION FROM DENMARK

Lampy LED do szybkich napraw światłem UV

- Szybka naprawa, tylko 1 minuta dzięki diodom LED o wysokiej wydajności
- Długi żywotność > 30.000 godzin i niski pobór mocy
- Brak emisji ciepła
- Akumulatorowe produkty z możliwością ładowania i długim czasem pracy



LAMPY UV DO UTWARDZANIA

SCANGRIP®

INNOVATION FROM DENMARK

- UV-LIGHT do małych i średnich powierzchni naprawczych
- NOVA-UV S z elastycznym ramieniem z wbudowanych magnesami do ustawienia w różnych, dowolnych pozycjach
- UV-GUN ekstremalnie wydajna lampa do bardzo szybkiej naprawy dużych powierzchni naprawczych. Wymienny akumulator z wskaźnikiem pojemności
- Produkty UV do utwardzania zostały przetestowane i uzyskały rekomendację wiodących marek powłok i materiałów do utwardzania UV. Patrz [LISTA PRODUKTÓW ZGODNYCH](#)

RYNEK MOTORYZACYJNY

Warsztaty samochodowe



Serwisy drogowe



Rynek Off Road



Wyposażenie warsztatów



Lakiernie



Detailing



UV-LIGHT



NOVA-UV S



UV-GUN



OKULARY ZABEZPIEZAJĄCE

Obszar utwardzania

75cm²

490cm²

2100cm²

30

30

30

Do 1.5h

Do 1.5h

Do 40min

179.90

429.90

1.349.90

21.90



Produkty dla wybranych grup docelowych

LAMPY UV DO UTWARDZANIA

SCANGRIP®

INNOVATION FROM DENMARK

- Utwardzanie bardzo dużych powierzchni bez emisji ciepła
- Wbudowany timer i system sterowania poprzez aplikację SCANGRIP
- UCHWYT MONTAŻOWY do zastosowania wraz ze stojakiem [SCANGRIP WHELLSTAND](#)
- Produkty UV do utwardzania zostały przetestowane i uzyskały rekomendację wiodących marek powłok i materiałów do utwardzania UV. Patrz [LISTA PRODUKTÓW ZGODNYCH](#)

RYNEK MOTORYZACYJNY

Warsztaty samochodowe



Serwisy drogowe



Rynek Off Road



Wyposażenie warsztatów



Lakiernie



Detailing

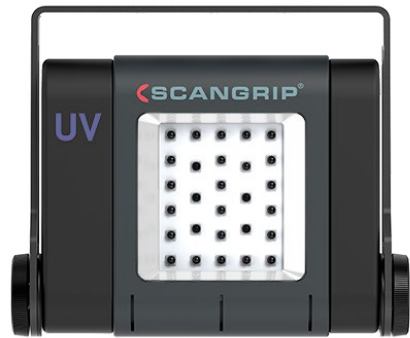

Bluetooth®



Bluetooth®



UCHWYT
MONTAŻOWY

UV-
EXTREME

UV-EXTREME PLUS

Obszar utwardzania 7000cm²

13000cm²

30

30

1.999.90

2.999.90

49.90



Produkty dla wybranych grup docelowych

WORK LIGHTS OF THE FUTURE

Designed by us. Manufactured by us.

SCANGRIP®
INNOVATION FROM DENMARK

KIEDY KLIENCI KUPUJĄ?

Gdy jesteś dystrybutorem i prowadzisz handel z hurtowniami i sklepami detalicznymi, ważne jest, aby wiedzieć kiedy dokładnie skupić szczególną uwagę swoich klientów na produktach oświetleniowych.

Gdy jesteś hurtownikiem lub detalistą, ważne jest, aby wiedzieć, kiedy wasi klienci oczekują wsparcia w zakresie produktów oświetleniowych.



RYNEK MOTORYZACYJNY

Lokalny hurtownik/detalista...

cały rok, przy czym promocje zwykle zaplanowane są w 2 i 3 kwartale roku

Klient końcowy kupuje oświetlenie...

cały rok

JAK SPRZEDAĆ PRODUKTY SCANGRIP KLIENTOWI KOŃCOWEMU?

Teraz macie Państwo wiedzę na temat asortymentu produktowego i kim jest jego typowy klient końcowy, użytkownik.

Najłatwiejszym i najbardziej skutecznym sposobem sprzedania produktów SCANGRIP klientowi końcowemu jest prezentacji im produktów. W celu wsparcie tych działań SCANGRIP oferuje kilkanaście rozwiązań.

- Zestawy Demo
- Prezentery sklepowe
- Spersonalizowane promocje zorientowane na klienta docelowego

Szczegóły do ustalenia ze swoim Area Sales Manager / Export Manager



WORK LIGHTS OF THE FUTURE

Designed by us. Manufactured by us.

SCANGRIP®

INNOVATION FROM DENMARK

JAK SPRZEDAWAĆ PRODUKTY SCANGRIP CONNECT UŻYTKOWNIKOWI KOŃCOWEMU?

Aby jak najlepiej zaprezentować serię CONNECT, rekomendujemy wystawiać produkty tej serii wraz z produktami innych marek elektronarzędziowych

Pozwoli to użytkownikowi końcowemu zrozumieć koncepcję swobody stosowania lamp serii CONNECT wraz z 18V/20V akumulatorami innych producentów



STRONA PARTNERSKA SCANGRIP BUSINESS PARTNERSITE

Strona partnerska SCANGRIP BUSINESS PARTNERSITE jest marketingową platformą online z nieomalże nieograniczonym zasobem materiałów marketingowych wspierającym sprzedaż produktów marki SCANGRIP

Do strony BUSINESS PARTNERSITE dostęp uzyskać mogą również partnerzy SCANGRIP FULL LINE DISTRIBUTORS



Spytaj swojego przedstawiciela marki SCANGRIP, tj. Area Sales Manager / Export Manager, o twój login i hasło



WORK LIGHTS OF THE FUTURE

Designed by us. Manufactured by us.

SCANGRIP[®]
INNOVATION FROM DENMARK

POBIERZ BROSZURY

Wszystkie oficjalne cenniki i broszury są dostępne do pobrania bezpośrednio na stronie scangrip.com

Wiele broszur dostępnych jest w wersjach językowych: angielska, niemiecka, francuska, hiszpańska, portugalska i włoska

SCANGRIP[®]
INNOVATION FROM DENMARK



ZESTAWY DEMO

SCANGRIP[®]

INNOVATION FROM DENMARK

- Łatwy sposób na prezentację kluczowych produktów podczas spotkania przedstawiciela handlowego z klientem końcowym
- Użyj produktów z zestawów demonstracyjnych bezpośrednio w sklepie w celu prezentacji produktów SCANGRIP
- Dostępna oferta specjalna netto na zakup zestawów demo



LAMPY RĘCZNE



LAMPY CZOŁOWE & LAMPY
DŁUGOPISOWE

Oferta zakupu netto dostępna na
stronie SCANGRIP w zakładce

Business
Partnersite

Oferta zakupu netto dostępna na
stronie SCANGRIP w zakładce
Business Partnersite



PREZENTERY SKLEPOWE

SCANGRIP®

INNOVATION FROM DENMARK

Różnorodne rozwiązania prezenterów sklepowych

- Prezenter demonstracyjny do naświetlaczy z kablem
- Metalowy prezenter lub elastyczne rozwiązania kartonowych prezenterów sklepowych
- Kartonowy prezenter w kształcie podium z opcjonalnym magnetycznym blatem



**PREZENTER W FORMIE
LADY SKLEPOWEJ**

Prezenter z magnetycznym blatem



**KARTONOWY PREZENTER
SKLEPOWY**

Ekscyzywny prezenter sklepowy do produktów SCANGRIP do zastosowania wewnątrz sklepu



**KARTONOWY PREZENTER
SKLEPOWY**

Universalny i elastyczny kartonowy prezenter z prezentacją wideo do zastosowania na imprezach wystawienniczych i magnetycznym blatem

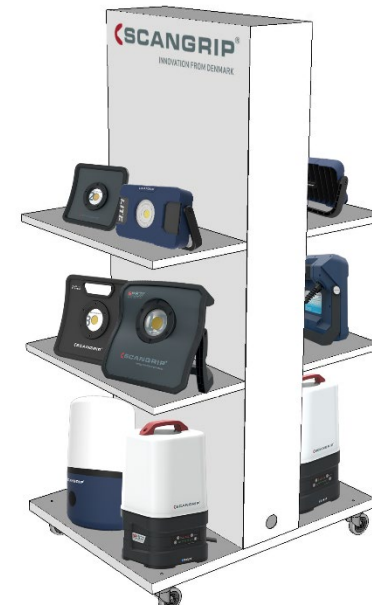

**PREZENTER DO
NAŚWIETLACZY**

Metalowy prezenter sklepowy do naświetlaczy SCANGRIP do zastosowania wewnątrz sklepu. Wbudowane zasilanie prądem

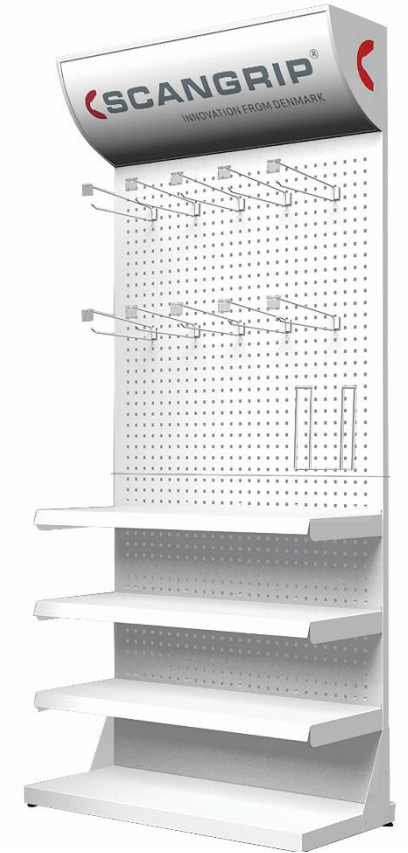

PREZENTER SKLEPOWY

Metalowy prezenter sklepowy do naświetlaczy SCANGRIP do zastosowania wewnątrz sklepu. Podświetlana nakładka z logotypem SCANGRIP



20.00 Prezenter
80.00 Magnetyczny blat

39.00 Niezłożony
45.00 Złożony

185.00 Standardowy
250.00 Colour Match

465.00

399.00

EKSPOZYTORY SKLEPOWE

SCANGRIP[®]

INNOVATION FROM DENMARK

Różne rozwiązania materiałów do prezentacji i sprzedaży produktów

- Roll-up'y, ekspozytory typu pop up do serii CONNECT i ekspozytory do prezentacji naświetlaczy i lamp ręcznych

NEW



ROLL-UP

Wymiar: 80 x 220 cm

77.00

NEW



Ekspozytor POP UP
CONNECT

Wymiar: 150 x 41 x 24 cm

30.00

NEW



Ekspozytor POP UP
CONNECT

Wymiar: 190 x 50 x 27 cm

50.00

NEW



Ekspozytor sklepowy
naświetlaczy FLOOD LIGHT

Metalowy ekspozytor sklepowy z wymiennym panelem bocznym przedstawiającym brand / informacje produktowe na obu stronach

90.00



PREZENTERY

SCANGRIP®

INNOVATION FROM DENMARK

- Stojak sklepowy przeznaczone do latarek. Prezenter przedstawia całą rodzinę latarek obu serii, tj. "akumulatorowych z możliwością ładowania i tych z bateriami alkalicznymi"
- Stojak do prezentacji lamp czołowych
- Mały prezenter na ladę do sprzedaży produktów szybkorotujących
- Prezenter na ladę dający dowolność dostosowywania zawartości w celu uatrakcyjnienia prezentacji produktów w sklepie



STOJAK DO LATAREK

Stojak wykonany z akrylu

30.00



**STOJAK DO LAMP
CZOŁOWYCH**

Stojak wykonany z akrylu

23.00



MAŁY PREZENTER NA LADE

Prezenter wykonany z kartonu

Nieodpłatnie w zależności od
uzgodnień



PREZENTER NA LADE

Prezenter wykonany z kartonu

8.00, złożony



PROMOCJE SPERSONALIZOWANE

- Zaprojektuj swój własny specjalny zestaw promocyjny i zwiększ sprzedaż
- Ekstremalnie szybko i elastycznie
- Minimalna ilość zamówienia to tylko 50 zestawów
- Czas produkcji od chwili otrzymania potwierdzonego zamówienia to tylko 1 tydzień
- Z promocji wyłączone są bardzo duże i długie produkty, wszystkie zestawy produktowe mogą być spakowane razem
- Istniejące już zestawy znajdziesz na stronie [SCANGRIP BUSINESS PARTNERSITE](#)



ŁADOWARKI & KABLE

- Stosujemy złącza mini DC i USB-C ze względu na ich odporność i niezawodność w trudnych warunkach zastosowania narażonych m.in. na brud
- Kabel USB jest zawsze dołączony do lamp akumulatorowych, czołówek i latarek

[SCANGRIP.COM](https://www.scangrip.com)





TECHNICAL LIGHT GUIDE



Learn about technical lighting terms and become a LIGHTING EXPERT in only few minutes



You will always find both lumen and lux specifications for all SCANGRIP work lights

TECHNICAL LIGHTING TERMS

	Light source	LED type	High power (single chip) SMD Surface Mounted Device (single chip) COB Chip On Board (chip array)
	LED performance	Lumen per Watt (lm/W)	Energy efficacy. How much visible light you get compared to the amount of electricity consumed.
	Luminous Flux	Lumens (lm)	Light output. Total amount of luminous power emitted from the light source
	Illuminance	Lux (lux@0.5m)	Intensity of illumination on a surface
	Beam angle	Degrees (°)	Angle where the light intensity is half the intensity at direct on-axis view (0°)
	Beam distance	m	Distance from light providing 0.25 lux (same as light from the full moon on a clear night in an open field)
	CRI	Ra	Colour rendering index. Ability to reveal colours (0-100, daylight = 100)
	CCT	Kelvin [K]	Colour temperature
	Operating time	Hours (h)	Rechargeable: Time from fully charged to fully discharged Alkaline: Time until light output is at 10% measured after 3 seconds
	Charging time	Hours (h)	Time from fully discharged to fully charged battery
	Battery	Voltage [V] / Capacity [mAh] / Types	Types: Lithium-ion (Li-ion) or lithium-polymer (Li-Po) or Alkaline
	Protection class	Ingress Protection (IPXX)	First digit: protection level against solids/dust Second digit: protection level against water
	Impact protection	IK rating (IKXX)	Protection level against external mechanical impact
	Impact resistance	m	Resistance when dropped on concrete (drop test)





TECHNICAL LIGHT GUIDE



SCANGRIP work lights take advantage of the latest LED technology to ensure highest possible efficiency and minimal energy consumption.



SCANGRIP was the first lighting manufacturer in the world to develop a floodlight based on COB LED. Now, this has become standard all over the market

Almost all SCANGRIP work lights are designed with high-efficient COB LEDs.



INNOVATION FROM DENMARK

	Cable	Type / length	E.g. H05RN-F / 5m
	Operating voltage	Voltage (V) / Frequency (Hz)	Supply voltage is V AC or V DC. Frequency when AC operated
	Charging voltage	Voltage (V) / Current (mA)	Rated charging voltage and recommended charging current
	Power consumption	Max W	Total power consumption for unit
	Temperature	°C	Min/max ambient operation temperature
	Dimensions	mm	Length x width x height
	Net weight	g	Net weight

SCANGRIP USES ANSI/NEMA FL1 STANDARD FOR ALKALINE PRODUCTS

ELECTRICAL APPLIANCE CLASSES

	CLASS 1	Earth connection	Cabled work lights, e.g.: NOVA 5K
	CLASS 2	Double insulation	Cabled work lights with plastic housing, e.g. STAR LITE
	CLASS 3	Extra-low and safe voltage	Rechargeable work lights



TECHNICAL LIGHT GUIDE



The first digit is the level of protection against hazardous parts and the ingress of solid foreign objects (dust).

The second digit reflects the level of protection against harmful ingress of water.



SCANGRIP lamps are specially developed for work use and undergo a wide range of tests to ensure high durability and long lifetime.

The vast majority of SCANGRIP work lights are rated with a high IP degree, IP54 or IP65, and are prepared for demanding, outdoor use.

INGRESS PROTECTION

Class is defined with an IP code IPXX

SOLIDS

1. Protected against solids greater than $\varnothing 50\text{mm}$ such as a hand.



2. Protected against solids greater than $\varnothing 12.5\text{mm}$ such as a finger.



3. Protected against solids greater than $\varnothing 2.5\text{mm}$ such as a screwdriver.



4. Protected against solids greater than $\varnothing 1\text{mm}$ such as a wire.



5. Dust protected. Limited ingress of dust permitted.



6. Totally dustproof.



1. Protected against vertically falling drops of water. Limited ingress permitted.



2. Protected against vertically falling drops of water by an incline of up to 15 degrees from the vertical. Limited ingress permitted.



3. Protected against sprays of water up to 60 degrees from the vertical. Limited ingress permitted for 3 minutes.



4. Protected against strong water splashes from all directions. Limited ingress permitted.



5. Protected against jet of water from all directions. Limited ingress permitted.



6. Water from heavy seas or water projected in powerful jets shall not enter the enclosure in harmful quantities.



7. Protection against the effects of short term water immersion between 15cm and 1m for 30 minutes.



8. Protection against long term immersion in water under pressure.

WATER

IP67



TECHNICAL LIGHT GUIDE



During the day, the sunlight will have different colour temperatures and change from warm to cold temperatures throughout the day.

The color temperature reflects if the light from the LED is warm or cold. As a rule of thumb warm color temperatures are below 4000K, while cold color temperatures are above 4000K.



Most SCANGRIP work lights are 6000 / 6500K equivalent to daylight from the sun which provides optimum working light. This color temperature is comfortable to the human eye during a long working day and provides a concentrated work light.

COLOR TEMPERATURE

Referred to as CCT.

The unit name is Kelvin, in abbreviated version only K.

COLD

WARM

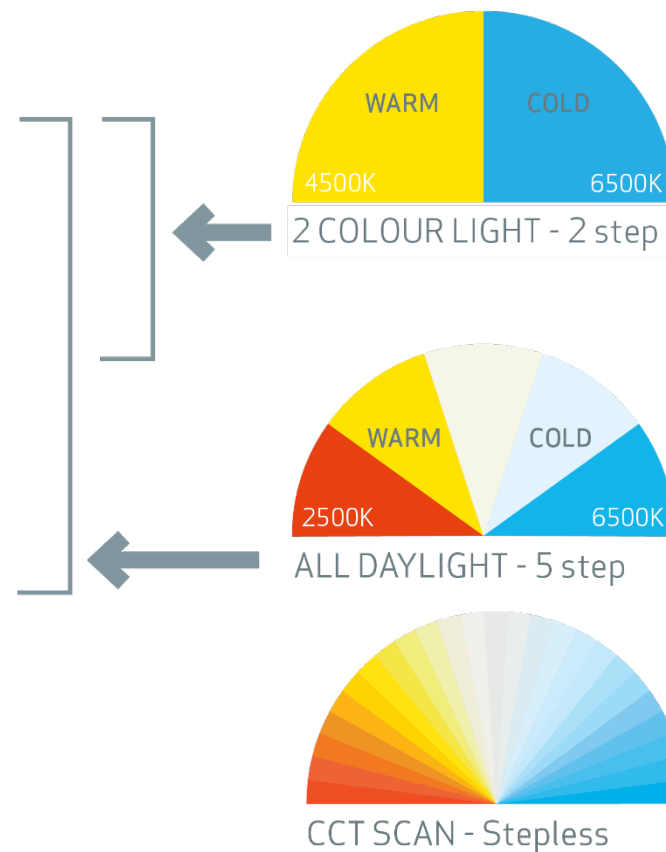
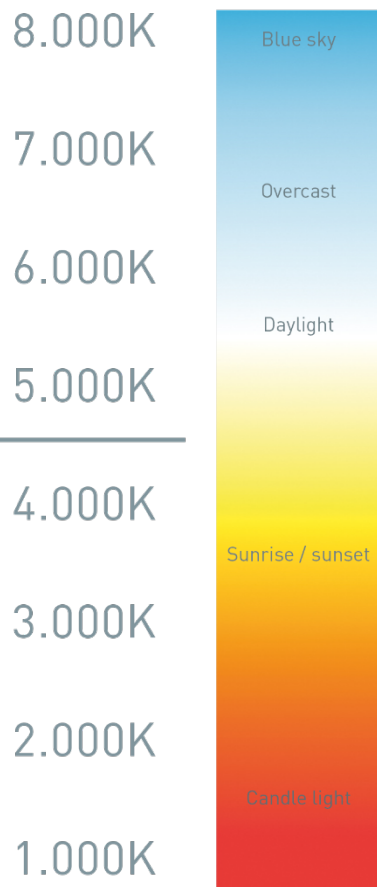

APKA DO STEROWANIA ŚWIATŁEM POPRZEZ BLUETOOTH

- Pobierz apkę SCANGRIP na swój telefon, aby wykorzystać wszystkie możliwości sterowania światłem w codziennym użytkowaniu
- Kontroluj produkty zdalnie przy braku dostępu do nich, np. przy zamontowaniu ich na stojaku
- Apka SCANGRIP dostępna na zarówno na iOS jak i Android. [Kliknij, aby otworzyć Szybką Instrukcję Obsługi](#)



[Bezpośredni link do Apple App Store](#)
iOS



[Bezpośredni link do Android App Store Google Play](#)



STEROWANIE BLUETOOTH

SCANGRIP®

INNOVATION FROM DENMARK

- Zastosowanie tej technologii pozwala pracować mądrzej
- Zdalne sterowanie produktami zamocowanymi na statywach bez możliwości dostępu
- Aplikacja SCANGRIP dostępna dla iOS i Android. [Kliknij, aby otworzyć Szybką Instrukcję Obsługi](#)



Kliknij na zdjęcie produktu, aby powrócić do grupy produktów



Bluetooth

NOVA 12, 12K

Ściemniacz mocy w 5 zakresach
10% - 100%

Włącznik on/off

Funkcja sterowania grupą, do 4 lamp
Ustawienie kodu PIN i zmiany nazwy



Bluetooth

NOVA SPS / CAS / CONNECT

Ściemniacz mocy w 5 zakresach
10% - 100%

Włącznik on/off, stan zasilania

Funkcja sterowania grupą, do 4 lamp

Ustawienie kodu PIN i zmiany nazwy



Bluetooth

MULTIMATCH SPS / CONNECT

Ściemniacz mocy w 5 zakresach
10% - 100%

Włącznik on/off, stan zasilania

Funkcja sterowania grupą, do 4 lamp
Ustawienie kodu PIN i zmiany nazwy

Ustawianie wartości CCT w zakresach od 2500K do 6500K



Bluetooth

AREA 10 SPS / CAS / CONNECT

Ściemniacz mocy w 5 zakresach
10% - 100%

Włącznik on/off

Funkcja sterowania grupą, do 4 lamp
Ustawienie kodu PIN i zmiany nazwy

Zmiana między światłem 360° i 180°



STEROWANIE BLUETOOTH

SCANGRIP[®]

INNOVATION FROM DENMARK

- Zastosowanie tej technologii pozwala pracować mądrzej
- Zdalne sterowanie produktami zamocowanymi na statywach bez możliwości dostępu
- Aplikacja SCANGRIP dostępna dla iOS i Android. [Kliknij, aby otworzyć Szybką Instrukcję Obsługi](#)



Kliknij na zdjęcie produktu, aby powrócić do grupy produktów group



 Bluetooth

UV-EXTREME

Ustaw czas pracy między w zakresie od 1 do 9 minut

Dostosuj czas pracy bez konieczności wyłączenia lampy

Łączenie do 4 lamp w grupę i sterowanie grupy jako jedną lampę



3 LUB 5 LAT GWARANCJI

Możliwość rozszerzenia gwarancji do 36 lub or 60 miesięcy po zarejestrowaniu produktu przez stronę internetową.

Simple terms:

- SCANGRIP lights must be registered within 4 weeks of purchase.
- Proof of purchase and printed warranty certificate will be required for any guarantee claims.
- 3 lub 5 lat gwarancji nie dotyczy akumulatorów
- 3 lub 5 lat gwarancji nie dotyczy usterek spowodowanych zastosowaniem innych niż oryginalne części zamienne dostarczane przez SCANGRIP, uszkodzeń wynikających z niewłaściwego użytkowania, użycia niezgodnego z przeznaczeniem, uszkodzeń spowodowanych nieszczęśliwym wypadkiem lub innymi zewnętrznymi przyczynami.
- 3 lub 5 lat gwarancji year nie dotyczy akumulatorów SCANGRIP CAS

3
years
warranty

Read terms and register on
scangrip.com to activate
your warranty

5
years
warranty

Read terms and register on
scangrip.com to activate
your warranty

CZĘŚCI ZAMIENNE

Produkty SCANGRIP cechują się odpornością mechaniczną i długą żywotnością i zostały stworzone dla profesjonalistów używających je w ekstremalnie wymagających warunkach.

Nawet, gdy wszystkie komponenty zastosowane w produktach, są wyjątkowo odporne na zużycie mechaniczne, niezbędne są części zamienne.

Użytkownicy produktów SCANGRIP nie muszą złomować lamp tylko dlatego, że ich komponenty się zepsuły.

Części zamienne dostępne są niemalże do wszystkich naszych produktów!

Przykład dostępnych Części zamiennych i Akcesoriów do lampy [NOVA 4K C+R](#)

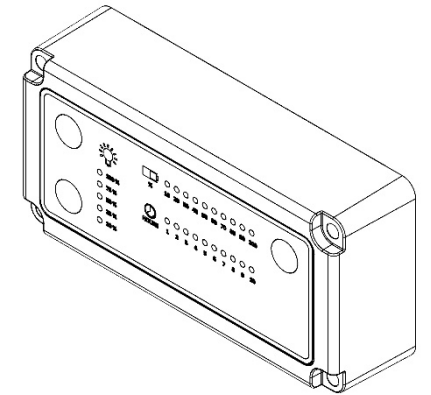

A black and white photograph of two men in a dark industrial setting. They are looking towards a bright, circular light source in the center. The man on the right is wearing a light-colored button-down shirt and has his arms crossed. The man on the left is wearing a dark shirt. The background is dark and industrial, with some machinery visible.

Zaprojektowane przez nas. Wyprodukowane przez nas.